

DIN 9926 1.4310 45 Kruhové pojistné kroužky pro vrtání

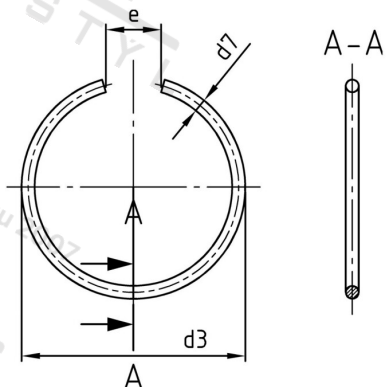

Číslo položky:

9926431045

EAN/GTIN:

4043377390660

Materiál:

A1

Čistá hmotnost na 100:

0.489 kg

Množství v balení (VPE):

50 St.

Technické údaje

Průměr (d):	45 mm
Rozměr d3 (d3):	48,8 mm
Rozměr e (e):	16 mm
Rozměr d7 (d7):	2,5 mm

Parametry

- pro vrtané otvory

Oblast použití

Strojírenství, Výroba kovových konstrukcí