

DIN 7989-1 A4 C 20 Podložky pro ocelové konstrukce

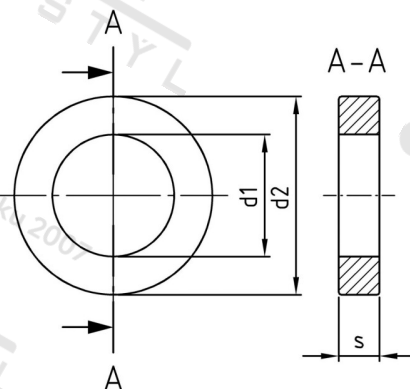

Číslo položky:	7989420	EAN/GTIN:	4043377179937
Materiál:	A4	Čistá hmotnost na 100:	4.360 kg
		Množství v balení (VPE):	50 St.

Technické údaje

Tloušťka materiálu (s):	8 mm
Vnitřní průměr (d1):	22 mm
Vnější průměr (d2):	37 mm
Rozměr d (d):	20 mm

Parametry

d = Jmenovitý rozměr

Oblast použití

Výroba kovových konstrukcí