

DIN 1441 A2 29 Podložky pro čepy, hrubé provedení

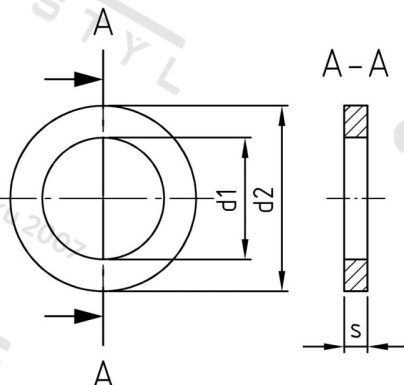

Číslo položky:	1441229	EAN/GTIN:	4043377134745
Materiál:	A2	Čistá hmotnost na 100:	2.850 kg
		Množství v balení (VPE):	25 St.

Technické údaje

Vnitřní průměr (d1):	29 mm
Vnější průměr (d2):	42 mm
Tloušťka materiálu (s):	5 mm

Oblast použití

Výroba dřevěných konstrukcí, Strojírenství, Výroba kovových konstrukcí