

DIN 1441 A4 7 Podložky pro čepy, hrubé provedení

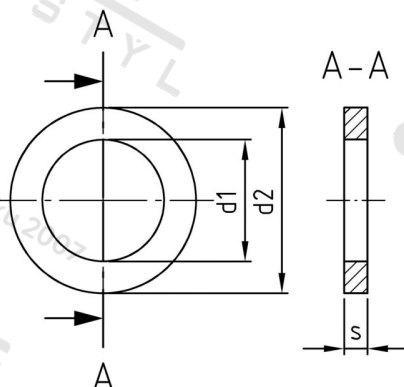

Číslo položky:	144147	EAN/GTIN:	4043377134967
Materiál:	A4	Čistá hmotnost na 100:	0.147 kg
		Množství v balení (VPE):	100 St.

Technické údaje

Vnitřní průměr (d1):	7 mm
Vnější průměr (d2):	12 mm
Tloušťka materiálu (s):	1,6 mm

Oblast použití

Výroba dřevěných konstrukcí, Strojírenství, Výroba kovových konstrukcí