

DIN 988 A2 17X24X1,0 Podložky distanční

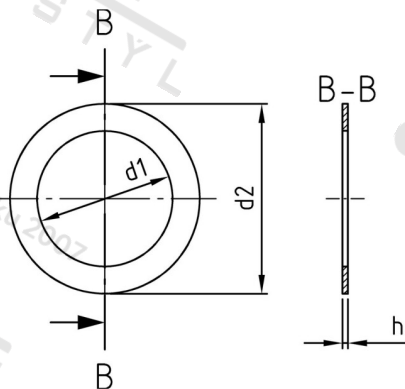

Číslo položky:	O988217 24 10	EAN/GTIN:	4043377125309
Materiál:	A2	Čistá hmotnost na 100:	0.177 kg
		Množství v balení (VPE):	100 St.

Technické údaje

Rozměr h (h):	1 mm
Vnitřní průměr (d1):	17 mm
Vnější průměr (d2):	24 mm

Použití

Distanční podložky slouží k přesné fixaci polohy součástí strojů v axiálním směru.

Oblast použití

Strojírenství