

DIN 7989-1 A2 C 27 Podložky pro ocelové konstrukce

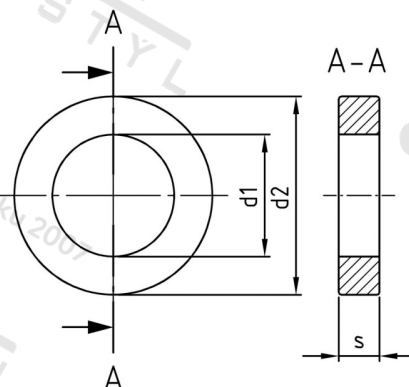

Číslo položky:	7989227	EAN/GTIN:	4043377179876
Materiál:	A2	Čistá hmotnost na 100:	7.890 kg
		Množství v balení (VPE):	25 St.

Technické údaje

Tloušťka materiálu (s):	8 mm
Vnitřní průměr (d1):	30 mm
Vnější průměr (d2):	50 mm
Rozměr d (d):	27 mm

Parametry

d = Jmenovitý rozměr

Oblast použití

Výroba kovových konstrukcí