

DIN 2093 1.4310 16X8,2X0,6 Pružiny talířové

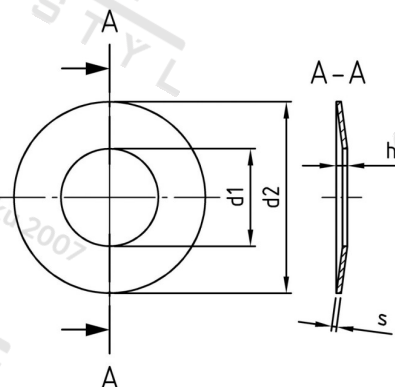

Číslo položky:	2093216 82 06	EAN/GTIN:	4043377140470
Materiál:	A1	Čistá hmotnost na 100:	0.066 kg
		Množství v balení (VPE):	100 St.

Technické údaje

Rozměr h (h):	1,25 mm
Vnitřní průměr (d1):	8,2 mm
Vnější průměr (d2):	16 mm
Tloušťka materiálu (s):	0,6 mm

Oblast použití

Strojírenství, Výroba kovových konstrukcí