

DIN 440 A4 V 26,0 Podl pro dřevěné konstr., čtverc. otvor, typ V

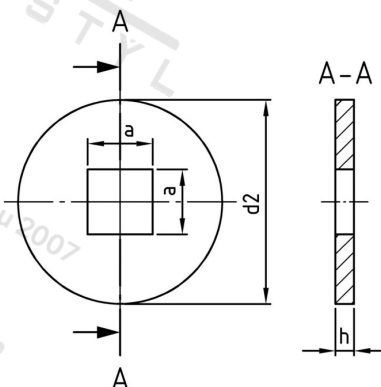

Číslo položky:	044040260	EAN/GTIN:	4043377036384
Materiál:	A4	Čistá hmotnost na 100:	28.600 kg
		Množství v balení (VPE):	25 St.

Technické údaje

Rozměr h (h):	6 mm
Vnější průměr (d2):	85 mm
Šířka čtyřhranu (a):	26 mm

Oblast použití

Výroba dřevěných konstrukcí