

DIN 1052 A4 18X68X6 Podložky pro dřevěné konstrukce

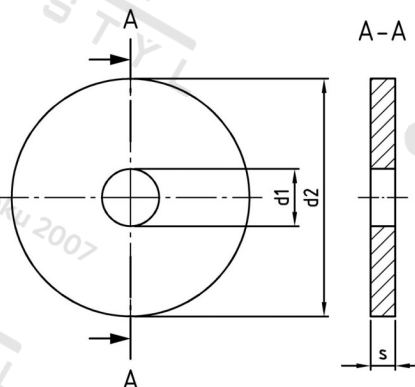

Číslo položky:	1052418	EAN/GTIN:	4043377125774
Materiál:	A4	Čistá hmotnost na 100:	15.700 kg
		Množství v balení (VPE):	50 St.

Technické údaje

Vnitřní průměr (d1):	18 mm
Vnější průměr (d2):	68 mm
Tloušťka materiálu (s):	6 mm

Oblast použití

Výroba dřevěných konstrukcí