

DIN 1052 A2 25X92X8 Podložky pro dřevěné konstrukce

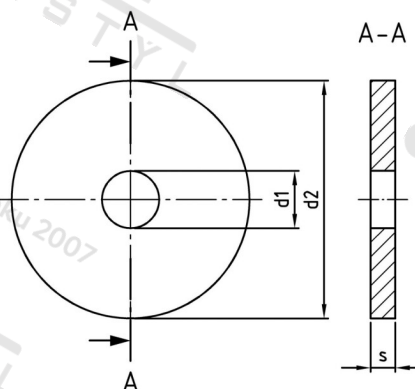

Číslo položky:	1052225	EAN/GTIN:	4043377125743
Materiál:	A2	Čistá hmotnost na 100:	34.180 kg
		Množství v balení (VPE):	25 St.

Technické údaje

Vnitřní průměr (d1):	25 mm
Vnější průměr (d2):	92 mm
Tloušťka materiálu (s):	8 mm

Oblast použití

Výroba dřevěných konstrukcí