

DIN 7349 A2 5,3 Podložky pro šrouby s těžkými upínacími pouzdry

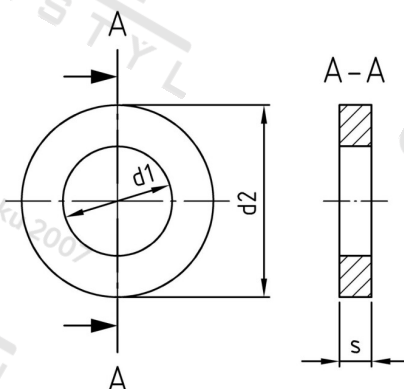

Číslo položky:	7349253	EAN/GTIN:	4043377152169
Materiál:	A2	Čistá hmotnost na 100:	0.219 kg
		Množství v balení (VPE):	1000 St.

Technické údaje

Vnitřní průměr (d1):	5,3 mm
Vnější průměr (d2):	15 mm
Tloušťka materiálu (s):	2 mm

Oblast použití

Strojírenství