

DIN 435 A2 22 Podložky čtyřhranné pro I-nosníky

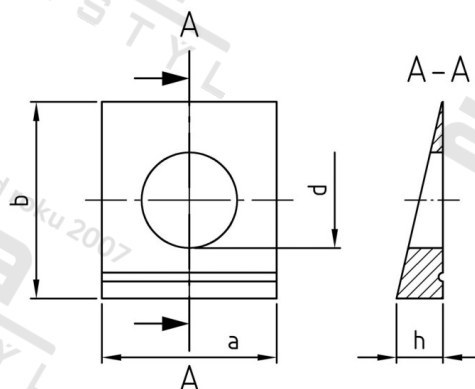

Číslo položky:	0435222	EAN/GTIN:	4043377033314
Materiál:	A2	Čistá hmotnost na 100:	6.700 kg
		Množství v balení (VPE):	25 St.

Technické údaje

Průměr (d):	22 mm
Rozměr a (a):	40 mm
Šířka (b):	44 mm
Rozměr h (h):	9,2 mm

Oblast použití

Výroba kovových konstrukcí

Přednosti výrobku

Sklon 14 %