

ISO 4032 A2-80 M 14 Matice šestihranné

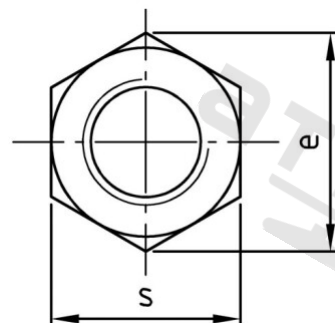
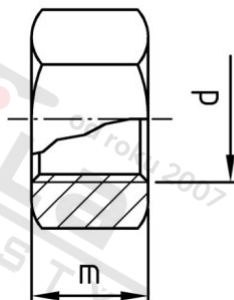

Číslo položky:	403228014	EAN/GTIN:	4043377333865
Materiál:	A2-80	Čistá hmotnost na 100:	2.140 kg
		Množství v balení (VPE):	100 St.

Technické údaje

Průměr (d):	14 mm
Typ závitu:	metrický
Tvar pohonu (pohon):	Vnější šestihran
Velikost pohonu (Pohon):	SW 21
Výška (m):	12,8 mm
Rožměr přes hrany (e):	23,36 mm
Pevnost v tahu (Rm):	800 N/mm ²

Oblast použití

Strojírenství