

DIN 917 A4-80 M 8 Matice šestihránné, uzavřené, nízké

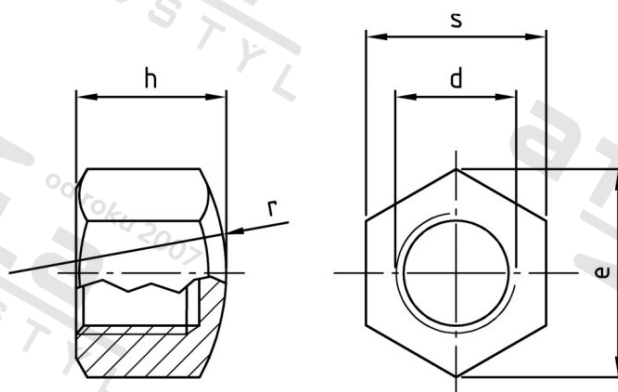

Číslo položky:

091748

EAN/GTIN:

4043377077660

Materiál:

A4

Čistá hmotnost na 100:

0.950 kg

Množství v balení (VPE):

200 St.

Technické údaje

Průměr (d):

8 mm

Rozměr přes hrany (e):

14,38 mm

Typ závitu:

metrický

Velikost pohonu (Pohon):

SW 13

Tvar pohonu (pohon):

Vnější šestihran

Pevnost v tahu (Rm):

800 N/mm²

Rozměr h (h):

12 mm

Oblast použití

Strojírenství