

DIN 433 A4 4,3 Podložky pro šrouby s válcovou hlavou

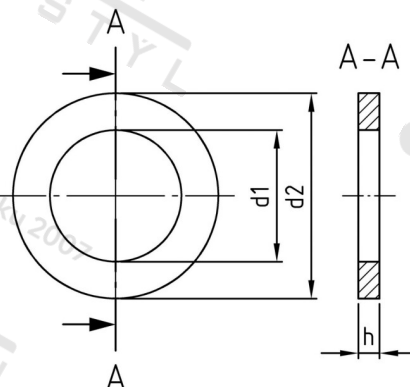

Číslo položky:	0433443	EAN/GTIN:	4043377033109
Materiál:	A4	Čistá hmotnost na 100:	0.013 kg
		Množství v balení (VPE):	1000 St.

Technické údaje

Rozměr h (h):	0,5 mm
Vnitřní průměr (d1):	4,3 mm
Vnější průměr (d2):	8 mm

Oblast použití

Strojírenství