

DIN 9021 A4 17,0 Podložky, vnější průměr 3 x průměr závitu

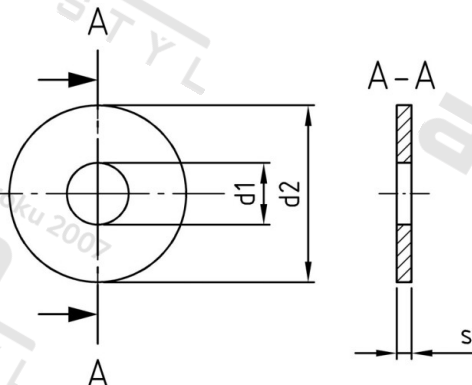

Číslo položky:	90214170	EAN/GTIN:	4043377198211
Materiál:	A4	Čistá hmotnost na 100:	3.724 kg
		Množství v balení (VPE):	100 St.

Technické údaje

Vnitřní průměr (d1):	17 mm
Vnější průměr (d2):	50 mm
Tvrдость:	140 HV
Tloušťka materiálu (s):	3 mm

Oblast použití

Strojírenství