

ISO 8675 A2-035 BM 10X1,25 Šestihránná matice s jemným závitem, nízká

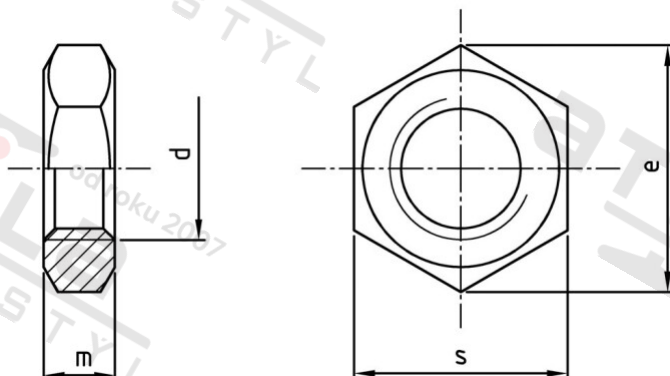

Číslo položky:	8675210 125	EAN/GTIN:	4043377352484
Materiál:	A2	Čistá hmotnost na 100:	0.670 kg
		Množství v balení (VPE):	100 St.

Technické údaje

Průměr (d):	10 mm
Pevnost v tahu (Rm):	350 N/mm ²
Typ závitu:	jemný závit
Velikost pohonu (Pohon):	SW 16
Tvar pohonu (pohon):	Vnější šestihran
Výška (m):	5 mm
Rozměr přes hrany (e):	17,77 mm

Parametry

- "O" = snížená nosnos

Oblast použití

Strojírenství