

ISO 7093-1 A2 22 Podložky ploché, velká řada, 200 HV

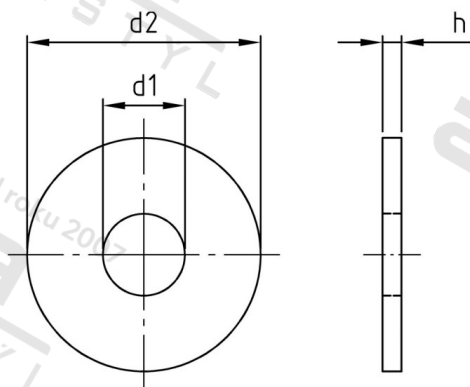

Číslo položky:	7093222	EAN/GTIN:	4043377309440
Materiál:	A2	Čistá hmotnost na 100:	11.800 kg
		Množství v balení (VPE):	50 St.

Technické údaje

Rozměr h (h):	5 mm
Vnitřní průměr (d1):	23 mm
Vnější průměr (d2):	66 mm
Tvrdość:	200 HV

Parametry

- Tvrdość 200 HV

Oblast použití

Strojírenství