

DIN 705 A2 A 9 Stavěcí kroužky se šrouby DIN 914

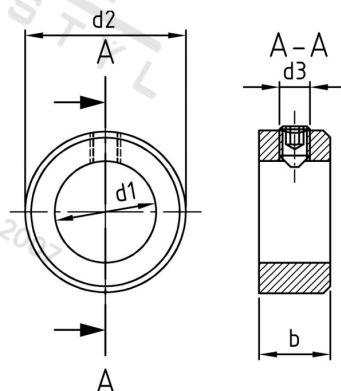

Číslo položky:	070529	EAN/GTIN:	4043377053794
Materiál:	A2	Čistá hmotnost na 100:	1.400 kg
		Množství v balení (VPE):	100 St.

Technické údaje

Pevnost v tahu (Rm):	50 N/mm ²
Vnitřní průměr (d1):	9 mm
Vnější průměr (d2):	16 mm
Rozměr d3 (d3):	4 mm
Rozměr b (b):	8 mm
ENTSPRECHENDERGEWINDESTIFT:	M 4 x 6

Použití

Pro zavírací systémy

Oblast použití

Jiná použití, Strojřrenství