

DIN 436 A2 26 Podložky čtyřhranné pro stavební šrouby

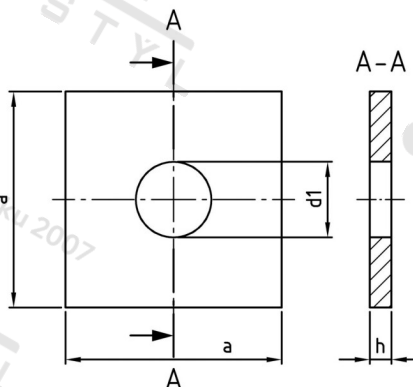

Číslo položky:	0436226	EAN/GTIN:	4043377033475
Materiál:	A2	Čistá hmotnost na 100:	27.500 kg
		Množství v balení (VPE):	50 St.

Technické údaje

Rozměr a (a):	80 mm
Rozměr h (h):	6 mm
Vnitřní průměr (d1):	26 mm

Oblast použití

Výroba dřevěných konstrukcí