

DIN 7504 A2 K 5,5X50 DS 16 mm
Těsnící podložka

Šrouby samovrtné se 6-hr hl a podložkou, typ K, 16mm

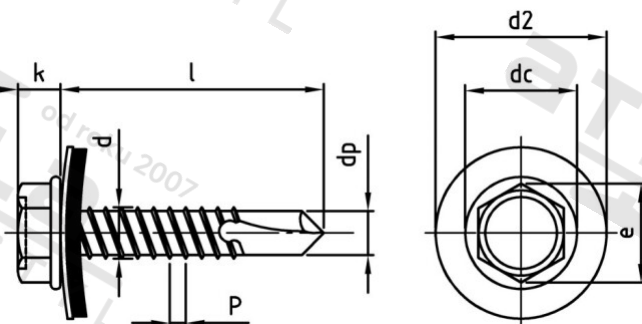

Číslo položky:	75042K055 50	EAN/GTIN:	4043377152886
Materiál:	A2	Čistá hmotnost na 100:	0.970 kg
		Množství v balení (VPE):	200 St.

Technické údaje

Průměr (d):	5,5 mm
Celková délka (l):	50 mm
Typ závitu:	plechu závit
tvár hlavy:	Se šestihrannou hlavou
Výška hlavy (k):	5,4 mm
Velikost pohonu (Pohon):	SW 8
Tvar pohonu (pohon):	Vnější šestihran
Rozměr přes hrany (e):	8,71 mm
Průměr příruby (dc):	11 mm
Rozměr d2 (d2):	16 mm
Rozměr dp (dp):	4,8 mm

Použití

Pozor, pouze pro měkké kovy

Oblast použití

Výroba kovových konstrukcí, Solární systémy, Fasády