

ISO 7089 A2 14 Podložky ploché, běžná řada, 200 HV

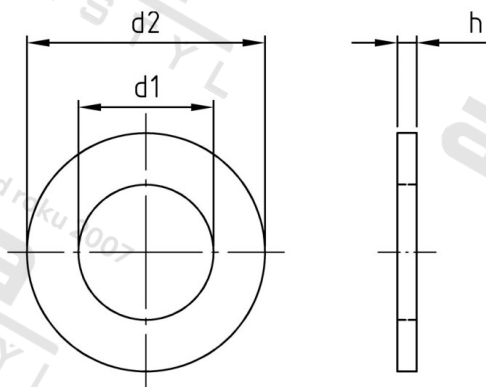

Číslo položky:	7089214	EAN/GTIN:	4043377308498
Materiál:	A2	Čistá hmotnost na 100:	0.862 kg
		Množství v balení (VPE):	200 St.

Technické údaje

Rozměr h (h):	2,5 mm
Vnitřní průměr (d1):	15 mm
Vnější průměr (d2):	28 mm
Tvrdość:	200 HV

Parametry

- Tvrdość 200 HV

Oblast použití

Strojirenství