

DIN 7349 A2 6,4 Podložky pro šrouby s těžkými upínacími pouzdry

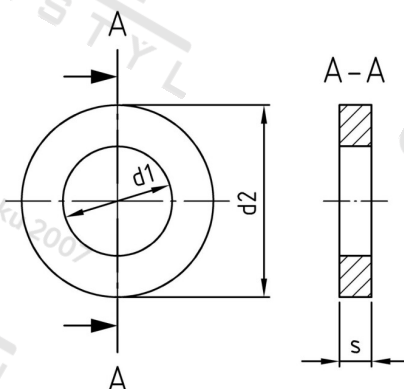

Číslo položky:	7349264	EAN/GTIN:	4043377152176
Materiál:	A2	Čistá hmotnost na 100:	0.424 kg
		Množství v balení (VPE):	500 St.

Technické údaje

Vnitřní průměr (d1):	6,4 mm
Vnější průměr (d2):	17 mm
Tloušťka materiálu (s):	3 mm

Oblast použití

Strojírenství