

DIN 936 A2-025 M 27 Matice šestihranné, nízké

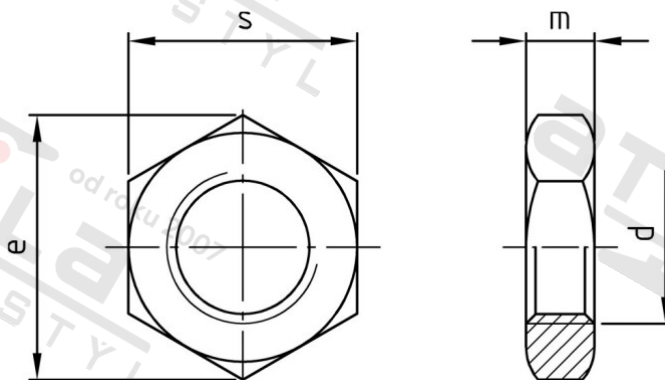

Číslo položky:	0936227	EAN/GTIN:	4043377100306
Materiál:	A2	Čistá hmotnost na 100:	9.000 kg
		Množství v balení (VPE):	25 St.

Technické údaje

Průměr (d):	27 mm
Typ závitů:	metrický
Výška (m):	12 mm
Rozměr přes hrany (e):	45,2 mm
Velikost pohonu (Pohon):	SW 41
Tvar pohonu (pohon):	Vnější šestihran
Pevnost v tahu (Rm):	250 N/mm ²

Parametry

- "O" = snížená nosnos

Oblast použití

Strojírenství