

DIN 9926 1.4310 25 Kruhové pojistné kroužky pro vrtání

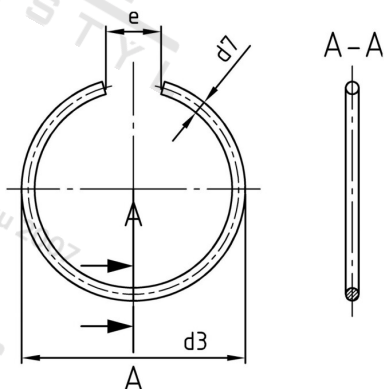

Číslo položky:	9926431025	EAN/GTIN:	4043377390578
Materiál:	A1	Čistá hmotnost na 100:	0.170 kg
		Množství v balení (VPE):	200 St.

Technické údaje

Průměr (d):	25 mm
Rozměr d3 (d3):	27,8 mm
Rozměr e (e):	10 mm
Rozměr d7 (d7):	2 mm

Parametry

- pro vrtané otvory

Oblast použití

Strojírenství, Výroba kovových konstrukcí