

ISO 7093-1 A2 27 Podložky ploché, velká řada, 200 HV

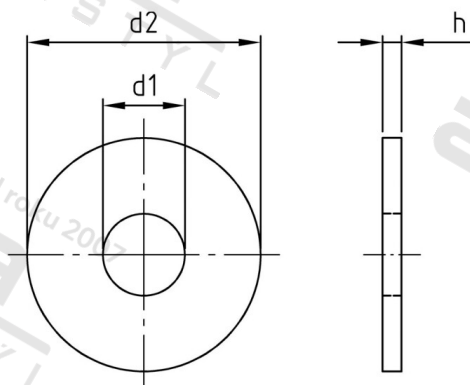

Číslo položky:	7093227	EAN/GTIN:	4043377309464
Materiál:	A2	Čistá hmotnost na 100:	23.400 kg
		Množství v balení (VPE):	25 St.

Technické údaje

Rozměr h (h):	6 mm
Vnitřní průměr (d1):	30 mm
Vnější průměr (d2):	85 mm
Tvrdość:	200 HV

Parametry

- Tvrdość 200 HV

Oblast použití

Strojirenství