

DIN 2093 1.4310 10X5,2X0,25 Pružiny talířové

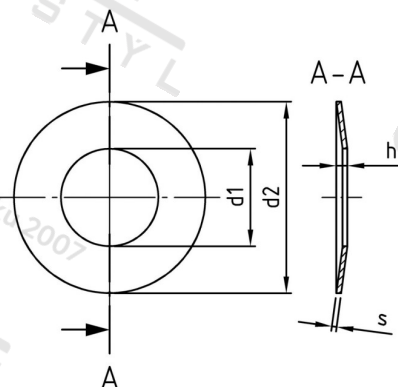

Číslo položky:	2093210 52 025	EAN/GTIN:	4043377358950
Materiál:	A1	Čistá hmotnost na 100:	0.012 kg
		Množství v balení (VPE):	200 St.

Technické údaje

Rozměr h (h):	0,55 mm
Vnitřní průměr (d1):	5,2 mm
Vnější průměr (d2):	10 mm
Tloušťka materiálu (s):	0,25 mm

Oblast použití

Strojírenství, Výroba kovových konstrukcí