

ISO 7093-1 A2 18 Podložky ploché, velká řada, 200 HV

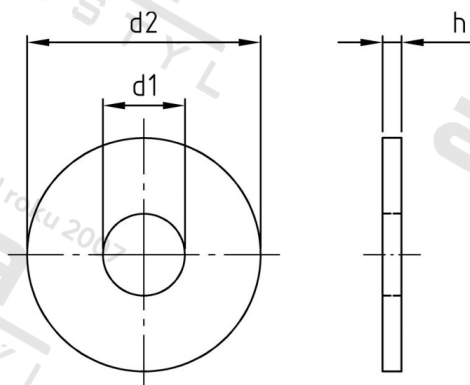

Číslo položky:	7093218	EAN/GTIN:	4043377309426
Materiál:	A2	Čistá hmotnost na 100:	6.840 kg
		Množství v balení (VPE):	50 St.

Technické údaje

Rozměr h (h):	4 mm
Vnitřní průměr (d1):	19 mm
Vnější průměr (d2):	56 mm
Tvrdość:	200 HV

Parametry

- Tvrdość 200 HV

Oblast použití

Strojirenství