

DIN 562 A2 M 5 Matice čtyřhranné, nízké

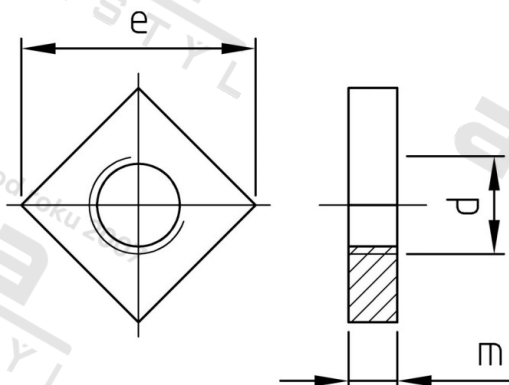

Číslo položky:	056225	EAN/GTIN:	4043377044365
Materiál:	A2	Čistá hmotnost na 100:	0.090 kg
		Množství v balení (VPE):	200 St.

Technické údaje

Průměr (d):	5 mm
Typ závitů:	metrický
Pevnost v tahu (Rm):	500 N/mm ²
Tvar pohonu (pohon):	Čtyřhran
Rozměr přes hrany (e):	10,2 mm
Velikost pohonu (Pohon):	SW 8
Výška (m):	2,7 mm

Oblast použití

Strojírenství