

DIN 2093 1.4310 20X8,2X0,5 Pružiny talířové

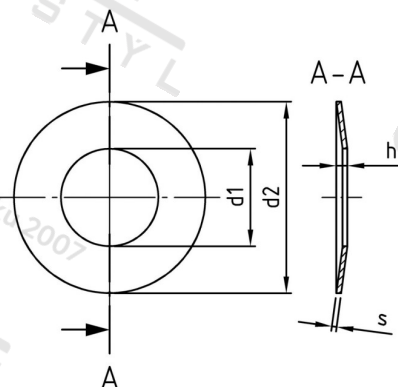

Číslo položky:	2093220 82 05	EAN/GTIN:	4043377140579
Materiál:	A1	Čistá hmotnost na 100:	0.116 kg
		Množství v balení (VPE):	100 St.

Technické údaje

Rozměr h (h):	1,15 mm
Vnitřní průměr (d1):	8,2 mm
Vnější průměr (d2):	20 mm
Tloušťka materiálu (s):	0,5 mm

Oblast použití

Strojírenství, Výroba kovových konstrukcí