

DIN 6319 A2 D 7,1 Podložky konkávní typu D

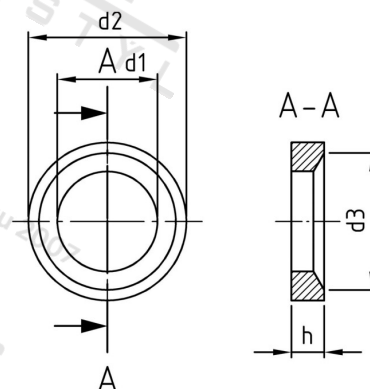

Číslo položky:	63192D71	EAN/GTIN:	4043377318305
Materiál:	A2	Čistá hmotnost na 100:	0.140 kg
		Množství v balení (VPE):	50 St.

Technické údaje

Rozměr h (h):	2,8 mm
Vnitřní průměr (d1):	7,1 mm
Vnější průměr (d2):	12 mm
Rozměr d3 (d3):	11 mm

Oblast použití

Strojírenství