

ISO 7089 A2 27 Podložky ploché, běžná řada, 200 HV

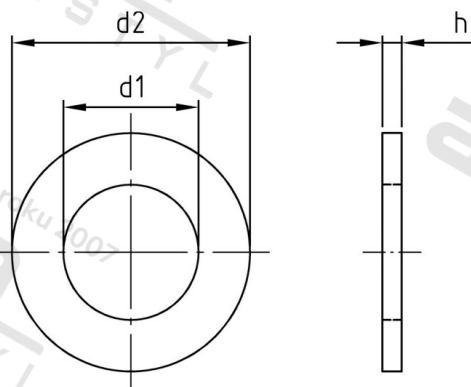

Číslo položky:	7089227	EAN/GTIN:	4043377308573
Materiál:	A2	Čistá hmotnost na 100:	4.230 kg
		Množství v balení (VPE):	50 St.

Technické údaje

Rozměr h (h):	4 mm
Vnitřní průměr (d1):	28 mm
Vnější průměr (d2):	50 mm
Tvrdość:	200 HV

Parametry

- Tvrdość 200 HV

Oblast použití

Strojirenství