

DIN 6319 A2 C 13 Podložky konvexní typu C

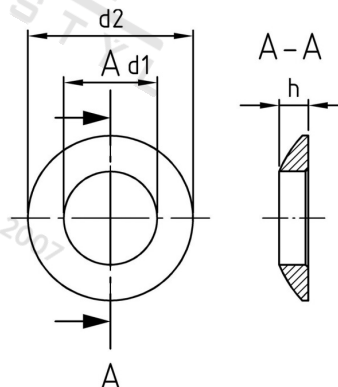

Číslo položky:	63192C13	EAN/GTIN:	4043377318176
Materiál:	A2	Čistá hmotnost na 100:	0.710 kg
		Množství v balení (VPE):	50 St.

Technické údaje

Rozměr h (h):	4,6 mm
Vnitřní průměr (d1):	13 mm
Vnější průměr (d2):	24 mm

Oblast použití

Strojírenství