

ISO 4032 A2-70 M 5 Matice šestihranné

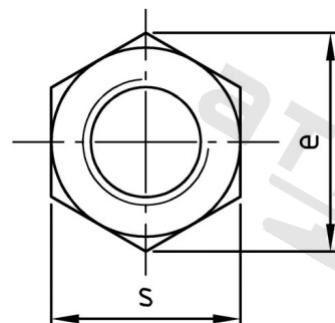
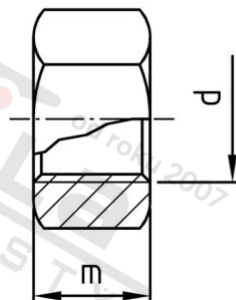

Číslo položky:	403225	EAN/GTIN:	4043377238931
Materiál:	A2	Čistá hmotnost na 100:	0.110 kg
		Množství v balení (VPE):	1000 St.

Technické údaje

Průměr (d):	5 mm
Typ závitu:	metrický
Tvar pohonu (pohon):	Vnější šestihran
Velikost pohonu (Pohon):	SW 8
Výška (m):	4,7 mm
Rozměr přes hrany (e):	8,79 mm
Pevnost v tahu (Rm):	700 N/mm ²

Oblast použití

Strojírenství