

DIN 929 A2 M 6 Matice šestihranné k přivaření

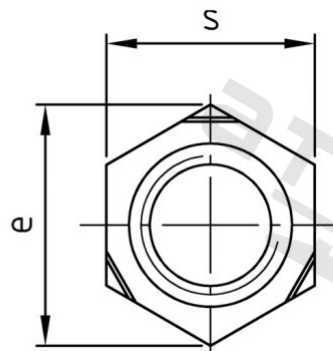
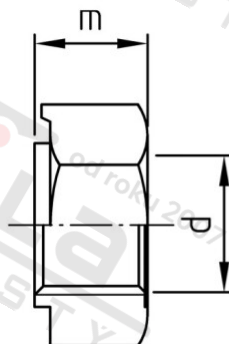

Číslo položky:	092926	EAN/GTIN:	4043377078858
Materiál:	A2	Čistá hmotnost na 100:	0.230 kg
		Množství v balení (VPE):	500 St.

Technické údaje

Průměr (d):	6 mm
Výška (m):	5 mm
Rozměr přes hrany (e):	12,02 mm
Typ závitu:	metrický
Velikost pohonu (Pohon):	SW 11
Tvar pohonu (pohon):	Vnější šestihran
Pevnost v tahu (Rm):	500 N/mm ²

Oblast použití

Strojírenství