

NF E 25-511 A2 6X12X1,2 Podložky pojistné kontaktní AFNOR, typ S

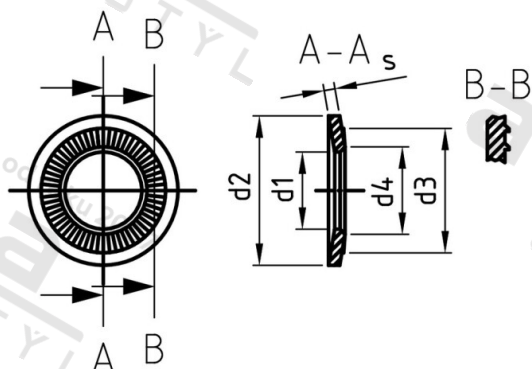

Číslo položky:	2551126 12	EAN/GTIN:	4043377357571
Materiál:	A2	Čistá hmotnost na 100:	0.079 kg
		Množství v balení (VPE):	1000 St.

Technické údaje

Vnitřní průměr (d1):	6,1 mm
Vnější průměr (d2):	12 mm
Tloušťka materiálu (s):	1,2 mm
Rozměr h (h):	1,75 mm
Rozměr d3 (d3):	10 mm
Rozměr d4 (d4):	6,8 mm

Oblast použití

Strojírenství