

ISO 7093-1 A4 3 Podložky ploché, velká řada, 200 HV

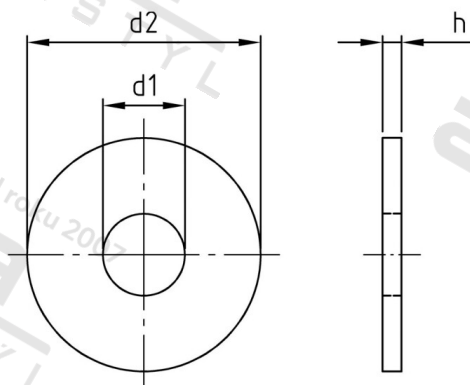

Číslo položky:	709343	EAN/GTIN:	4043377309655
Materiál:	A4	Čistá hmotnost na 100:	0.035 kg
		Množství v balení (VPE):	1000 St.

Technické údaje

Rozměr h (h):	0,8 mm
Vnitřní průměr (d1):	3,2 mm
Vnější průměr (d2):	9 mm
Tvrdość:	200 HV

Parametry

- Tvrdość 200 HV

Oblast použití

Strojirenství