

DIN 1441 A4 23 Podložky pro čepy, hrubé provedení

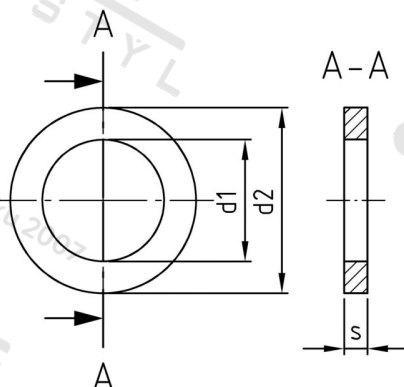

Číslo položky:	1441423	EAN/GTIN:	4043377134875
Materiál:	A4	Čistá hmotnost na 100:	1.550 kg
		Množství v balení (VPE):	50 St.

Technické údaje

Vnitřní průměr (d1):	23 mm
Vnější průměr (d2):	34 mm
Tloušťka materiálu (s):	4 mm

Oblast použití

Výroba dřevěných konstrukcí, Strojírenství, Výroba kovových konstrukcí