

DIN 2093 1.4310 22,5X11,2X0,8 Pružiny talířové

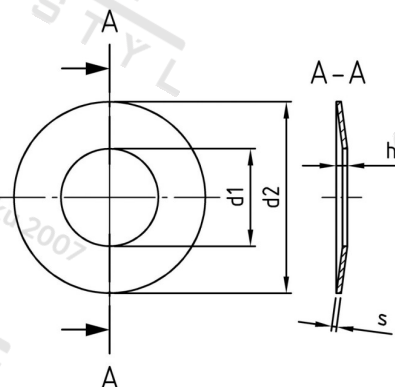

Číslo položky:	20932225 112 08	EAN/GTIN:	4043377359025
Materiál:	A1	Čistá hmotnost na 100:	0.179 kg
		Množství v balení (VPE):	100 St.

Technické údaje

Vnitřní průměr (d1):	11,2 mm
Vnější průměr (d2):	22,5 mm
Tloušťka materiálu (s):	0,8 mm

Oblast použití

Strojírenství, Výroba kovových konstrukcí