

DIN 988 A2 10X16X0,1 Podložky distanční

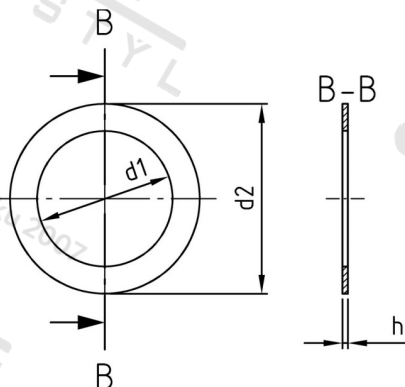

Číslo položky:	O988210 16 01	EAN/GTIN:	4043377125033
Materiál:	A2	Čistá hmotnost na 100:	0.010 kg
		Množství v balení (VPE):	100 St.

Technické údaje

Rozměr h (h):	0,1 mm
Vnitřní průměr (d1):	10 mm
Vnější průměr (d2):	16 mm

Použití

Distanční podložky slouží k přesné fixaci polohy součástí strojů v axiálním směru.

Oblast použití

Strojírenství