

DIN 434 A2 9 Podložky čtyřhranné pro U-nosníky

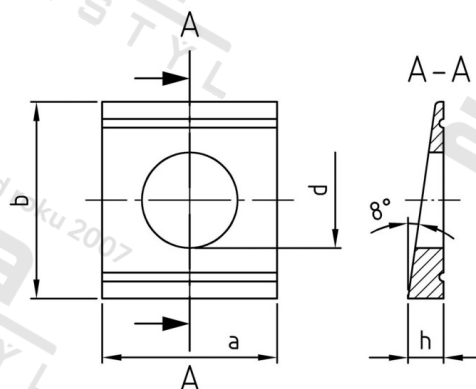

Číslo položky:	043429	EAN/GTIN:	4043377033208
Materiál:	A2	Čistá hmotnost na 100:	0.950 kg
		Množství v balení (VPE):	50 St.

Technické údaje

Průměr (d):	9 mm
Rozměr a (a):	22 mm
Šířka (b):	22 mm
Rozměr h (h):	3,8 mm

Oblast použití

Výroba kovových konstrukcí

Přednosti výrobku

Sklon 8 %