

DIN 7349 A4 23,0 Podložky pro šrouby s těžkými upínacími pouzdry

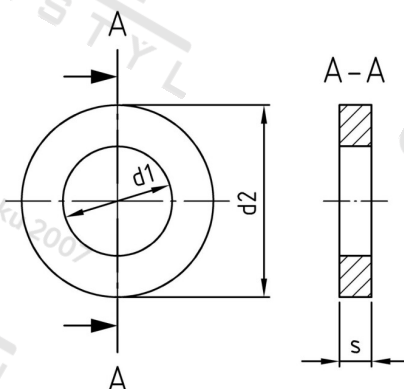

Číslo položky:	73494230	EAN/GTIN:	4043377152251
Materiál:	A4	Čistá hmotnost na 100:	9.142 kg
		Množství v balení (VPE):	50 St.

Technické údaje

Vnitřní průměr (d1):	23 mm
Vnější průměr (d2):	50 mm
Tloušťka materiálu (s):	8 mm

Oblast použití

Strojírenství