

**DIN 7349 A2 3,2 Podložky pro šrouby s těžkými upínacími pouzdry**

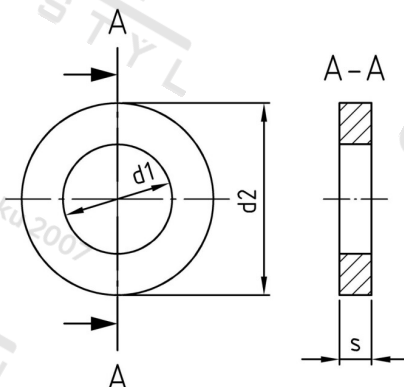

<b>Číslo položky:</b>	7349232	<b>EAN/GTIN:</b>	4043377152145
<b>Materiál:</b>	A2	<b>Čistá hmotnost na 100:</b>	0.041 kg
		<b>Množství v balení (VPE):</b>	1000 St.

**Technické údaje**

<b>Vnitřní průměr (d1):</b>	3,2 mm
<b>Vnější průměr (d2):</b>	9 mm
<b>Tloušťka materiálu (s):</b>	1 mm

**Oblast použití**

Strojírenství