

Art. 9217 A4 M 16 Pojistné kroužky kontaktní form M

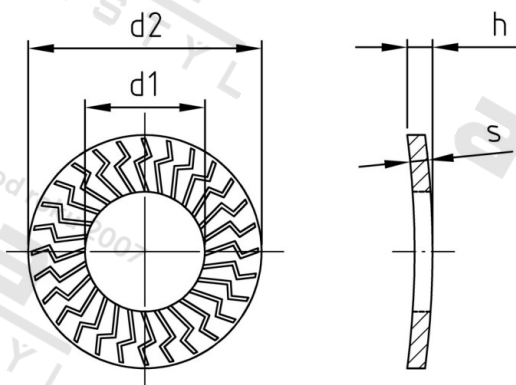

Číslo položky:	9217416	EAN/GTIN:	4043377340191
Materiál:	A4	Čistá hmotnost na 100:	1.065 kg
		Množství v balení (VPE):	250 St.

Technické údaje

Rozměr h (h):	3,95 mm
Vnitřní průměr (d1):	16,83 mm
Vnější průměr (d2):	32,5 mm
Tvrдость:	140 HV
Tloušťka materiálu (s):	2,56 mm
ANZUGSDREHMOMENT:	180 Nm

Parametry

- Formulář M
- Specifický povrch
- Opakované použití

Použití

Zámek podložka zabraňuje uvolňování nezávislý šroub.

Oblast použití

Strojírenství, Výroba kovových konstrukcí

Přednosti výrobku

- Ochrana pultu podpěr
- Opakované použití
- V závislosti na materiálu
- Nízký rozptyl momentu
- Neotáčí při šroubování