

DIN 315 A2 M 10 Matice křídlaté, německý typ

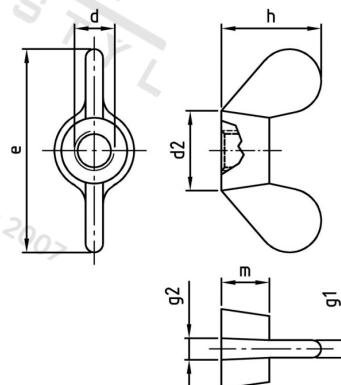

| | | | |
|-----------------------|----------|---------------------------------|---------------|
| Číslo položky: | 03152010 | EAN/GTIN: | 4043377027504 |
| Materiál: | A2 | Čistá hmotnost na 100: | 3.500 kg |
| | | Množství v balení (VPE): | 50 St. |

Technické údaje

| | |
|-----------------------------------|-----------------------|
| Průměr (d): | 10 mm |
| Typ závitů: | metrický |
| Rozměr d2 (d2): | 20 mm |
| Rozměr e (e): | 48 mm |
| Pevnost v tahu (Rm): | 500 N/mm ² |
| Rozměr h (h): | 23 mm |
| Tloušťka křidélek g1 (g1): | 4,4 mm |
| Tloušťka křidélek g2 (g2): | 5,4 mm |
| Výška (m): | 12 mm |

Oblast použití

Výroba dřevěných konstrukcí, Strojírenství, Výroba kovových konstrukcí