

DIN 7349 A2 19,0 Podložky pro šrouby s těžkými upínacími pouzdry

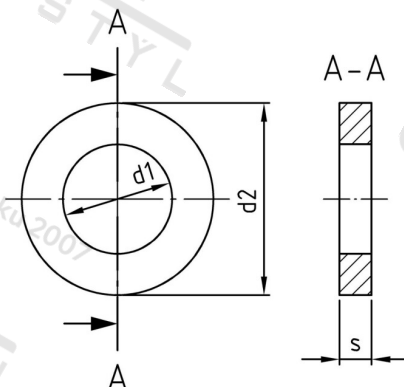

Číslo položky:	73492190	EAN/GTIN:	4043377152107
Materiál:	A2	Čistá hmotnost na 100:	7.292 kg
		Množství v balení (VPE):	50 St.

Technické údaje

Vnitřní průměr (d1):	19 mm
Vnější průměr (d2):	44 mm
Tloušťka materiálu (s):	8 mm

Oblast použití

Strojírenství