

**DIN 929 A2 M 16 Matice šestihranné k přivaření**

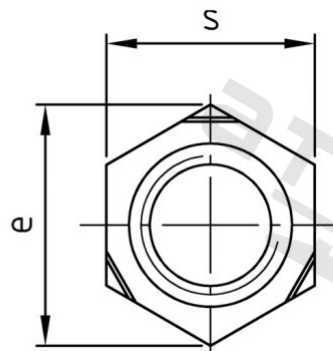
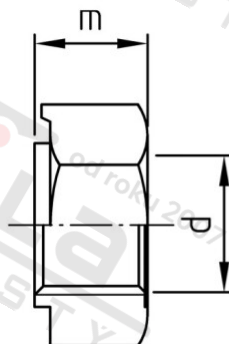

Číslo položky:	0929216	EAN/GTIN:	4043377078810
Materiál:	A2	Čistá hmotnost na 100:	2.790 kg
		Množství v balení (VPE):	50 St.

**Technické údaje**

Průměr (d):	16 mm
Výška (m):	13 mm
Rozměr přes hrany (e):	26,51 mm
Typ závitu:	metrický
Velikost pohonu (Pohon):	SW 24
Tvar pohonu (pohon):	Vnější šestihran
Pevnost v tahu (Rm):	500 N/mm <sup>2</sup>

**Oblast použití**

Strojírenství