

DIN 936 A4-035 M 18 Matice šestihranné, nízké

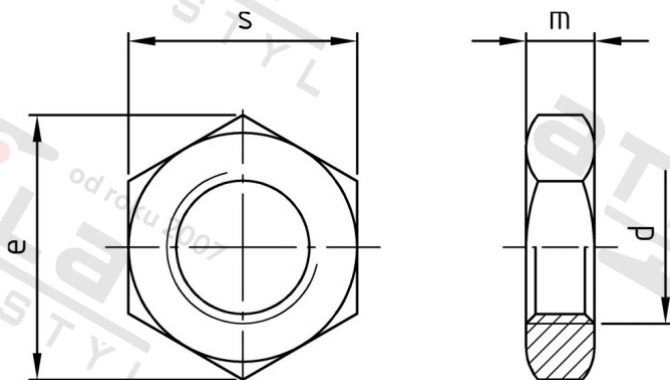

Číslo položky:	0936418	EAN/GTIN:	4043377100436
Materiál:	A4	Čistá hmotnost na 100:	2.960 kg
		Množství v balení (VPE):	50 St.

Technické údaje

Průměr (d):	18 mm
Typ závitů:	metrický
Výška (m):	9 mm
Rozměr přes hrany (e):	29,56 mm
Velikost pohonu (Pohon):	SW 27
Tvar pohonu (pohon):	Vnější šestihran
Pevnost v tahu (Rm):	350 N/mm ²

Parametry

- "O" = snížená nosnos

Oblast použití

Strojírenství