

**DIN 433 A4 8,4 Podložky pro šrouby s válcovou hlavou**

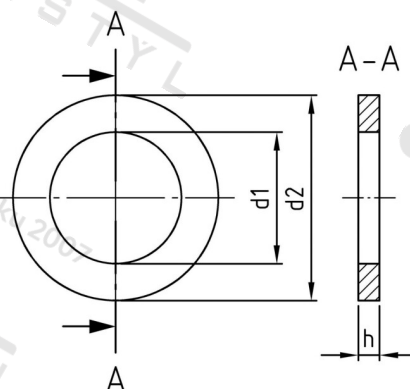

<b>Číslo položky:</b>	0433484	<b>EAN/GTIN:</b>	4043377033130
<b>Materiál:</b>	A4	<b>Čistá hmotnost na 100:</b>	0.129 kg
		<b>Množství v balení (VPE):</b>	500 St.

**Technické údaje**

<b>Rozměr h (h):</b>	1,6 mm
<b>Vnitřní průměr (d1):</b>	8,4 mm
<b>Vnější průměr (d2):</b>	15 mm

**Oblast použití**

Strojírenství