

DIN 9021 A4 20,0 Podložky, vnější průměr 3 x průměr závitu

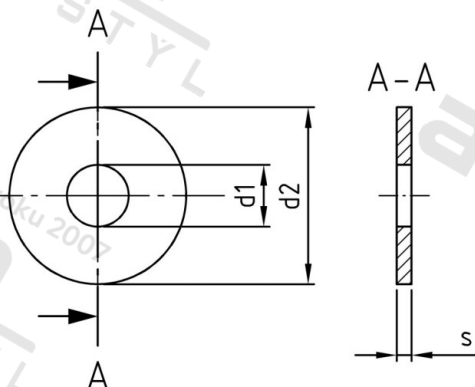

Číslo položky:	90214200	EAN/GTIN:	4043377198228
Materiál:	A4	Čistá hmotnost na 100:	6.459 kg
		Množství v balení (VPE):	50 St.

Technické údaje

Vnitřní průměr (d1):	20 mm
Vnější průměr (d2):	56 mm
Tvrдость:	140 HV
Tloušťka materiálu (s):	4 mm

Oblast použití

Strojírenství